

Соединители СНЦ127Ф, СНЦ127Т предназначены для работы в электрических цепях постоянного, переменного, импульсного токов, находящихся в условиях внешних помех. Соединители обеспечивают подавление побочных излучений и внешних помех.

Соединители состоят из герметичной приборной вилки СНЦ127Ф со встроенными фильтрами нижних частот и негерметичной кабельной розетки СНЦ127Т. Покрытие корпусных деталей токопроводное.

Соединители имеют пятиполюсную поляризацию корпусов.

Сочленение соединителей байонетное.

Приборные вилки изготавливаются без кожуха, розетки с прямым кожухом.

Соединители объемного монтажа, монтаж проводов пайкой.

Покрытие контактов – золото, серебро.

Соединители для внутреннего монтажа. Всеклиматическом исполнении. Соединители поставляются по техническим условиям НКЦС.434410.513ТУ (ВП), НКЦС.434410.132ТУ (ОТК).

Условный размер корпуса, схемы расположения контактов Ø 1,0 мм и их количество приведены в табл. 1

**СОЕДИНИТЕЛЯМ ПРИСВОЕНЫ УСЛОВНЫЕ ОБОЗНАЧЕНИЯ, КОТОРЫЕ СОСТОЯТ ИЗ СЛЕДУЮЩИХ КЛАССИФИКАЦИОННЫХ ПРИЗНАКОВ:**

СНЦ127Ф (Т) –	4(7, 10(12, 10,19, / 14,18, – В(Р) П1 1 (2) 7 (8) – 1 (2,3) – 1 (2,3) 1 (4,К) –	10N(391,821, 152,302, 682,KXXX)
	32,50) 22,27)	

Тип соединителя Ф – фильтр – контакт (для вилок) Т – токопроводное покрытие (для розеток)	
Количество контактов	
Условный размер корпуса	
В – вилка, Р – розетка	
Способ монтажа: П – пайка, 1 – хвостовик объемного монтажа	
Покрытие контактов: 1 – золото, 2 – серебро	
Конструктивное исполнение: 7 – вилка приборная без кожуха, 8 – розетка кабельная с прямым кожухом	
Многопозиционная поляризация	
Вид конструктивного исполнения вилок (длина вилок)	
Схема фильтра 1 – «С», 4 – «Pi» фильтры, К – по карте заказа	
Величина номинальной емкости контактов (для вилок без карты заказа): 10N – (10x10N) пФ; где N = 1(2, 3); 391 – (39x101) пФ; 821 – (82x101) пФ; 152 – (15x102) пФ; 302 – (30x102) пФ; 682 – (68x102) пФ KXXX – обозначение по карте заказа, где XXX – номер карты заказа (для вилок по карте заказа)	

Обозначение соединителей при заказе и в конструкторской документации состоит из слова «Вилка» («Розетка»), условного обозначения типоконструкции, обозначения ТУ.

<b>ПРИМЕРЫ ОБОЗНАЧЕНИЯ:</b>	Вилка СНЦ127Ф-19/18-ВП117-1-11-101 НКЦС.434410.513ТУ
	Розетка СНЦ127Т-4/10-РП128-1 НКЦС.434410.513ТУ
	Вилка СНЦ127Ф-32/22-ВП127-1-14-101 НКЦС.434410.132ТУ

Допускается поставлять соединители по карте заказа. Обозначение для вилок по карте заказа – KXXX, где XXX – номер карты заказа.



## ТЕХНИЧЕСКИЕ ХАРАКТЕРИСТИКИ

Сопротивление контактов, МОм, не более	8
Сопротивление любого стыка между корпусами сочлененных соединителей, МОм, не более	2
Максимальное рабочее напряжение постоянного тока, амплитудное значение переменного тока, В при емкости контактов ≤ 100 пФ при емкости контактов > 100 пФ	250 100
Сопротивление изоляции в нормальных климатических условиях, МОм, не менее при емкости контактов ≤ 100 пФ при емкости контактов > 100 пФ	5000 1000
Минимальная наработка, часов	1000
Скорость утечки воздуха при перепаде давления от 0,2 МПа (2 кгс/см <sup>2</sup> ) до 0,98 Мпа (10 кгс/см <sup>2</sup> ), для вилок РРС5Ф не более ПаЧсм <sup>3</sup> Чс <sup>-1</sup> (лЧмкм рт.ст.Чс <sup>-1</sup> )	$1 \cdot 10^{-3}$ ( $1 \cdot 10^{-5}$ )
Количество сочленений – расчленений, не менее	250
Срок сохраняемости, лет	25
Соединители устойчивы к воздействию спецфакторов	

## Вносимое затухание фильтрами по цепи контактов на частоте 1000 МГц:

Емкость, пФ	Вносимое затухание, дБ	
	Тип фильтра «С»	Тип фильтра «Рi»
100	10	20
1000	20	30
3000	30	40
6800	30	50
10000	40	60

## ХАРАКТЕР ЗАВИСИМОСТИ ВНОСИМОГО ЗАТУХАНИЯ ФИЛЬТРОВ ВИДА 1 ОТ ЧАСТОТЫ:

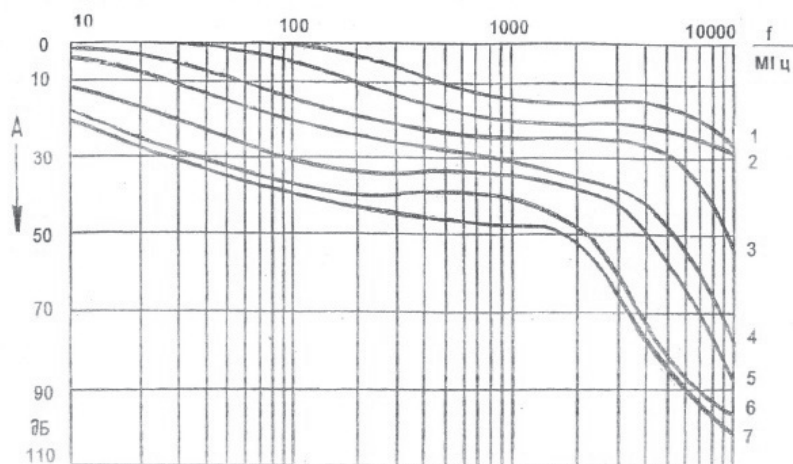

- 1 – для фильтров с Сном = 47 пФ;
- 2 – для фильтров с Сном = 100 пФ;
- 3 – для фильтров с Сном = 560 пФ;
- 4 – для фильтров с Сном = 1000 пФ;

- 5 – для фильтров с Сном = 3000 пФ;
- 6 – для фильтров с Сном = 6800 пФ;
- 7 – для фильтров с Сном = 10000 пФ

## ХАРАКТЕР ЗАВИСИМОСТИ ВНОСИМОГО ЗАТУХАНИЯ ФИЛЬТРОВ ВИДА 4 ОТ ЧАСТОТЫ:

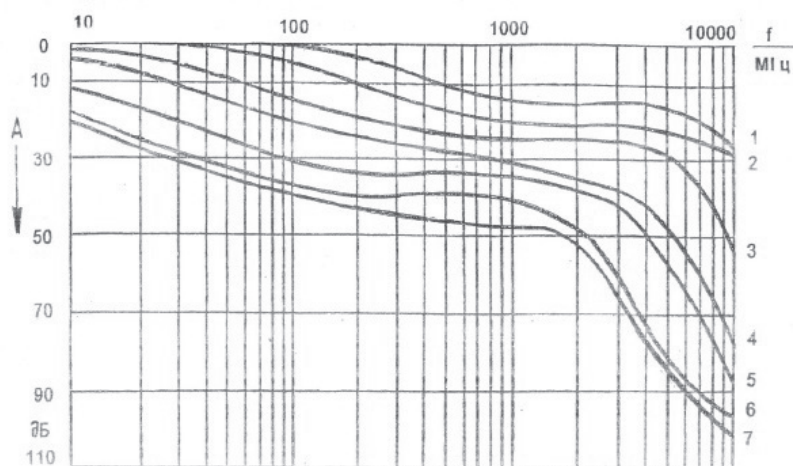

- 1 – для фильтров с Сном = 47 пФ;
- 2 – для фильтров с Сном = 100 пФ;
- 3 – для фильтров с Сном = 560 пФ;
- 4 – для фильтров с Сном = 1000 пФ;

- 5 – для фильтров с Сном = 3000 пФ;
- 6 – для фильтров с Сном = 6800 пФ;
- 7 – для фильтров с Сном = 10000 пФ

## Справочные типовые значения частот среза фильтров с базовым рядом емкостей

Суммарная емкость контактов, пФ	Частота среза, МГц
820	7,8
1000	6,4
1500	4,2
3000	2,1
6800	0,94
10000	0,63

## Эффективность экранирования корпусов соединителей, не менее:

Частота, МГц	Эффективность экранирования, дБ
100	50
800	45
3000	40

## УСЛОВИЯ ЭКСПЛУАТАЦИИ

Механические факторы:	
<b>Синусоидальная вибрация:</b> Диапазон частот, Гц Ускорение, м/с <sup>2</sup> (g)	1–2000 100 (10)
<b>Механический удар:</b> Ускорение, м/с <sup>2</sup> (g) Длительность действия, мс	5000 (500) (1 ± 0,3)
Многократного действия: Ускорение, м/с <sup>2</sup> (g) Длительность действия, мс	1500 (150) 1 – 5

Климатические факторы:	
Повышенная рабочая температура среды, °С	90
Пониженная рабочая температура среды, °С	минус 60
Атмосферное пониженное рабочее давление, Па (мм рт. ст.)	0,67 · 10 <sup>3</sup> (5)

Таблица 1

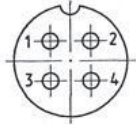
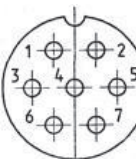
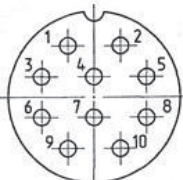
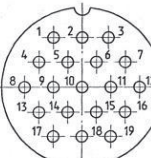
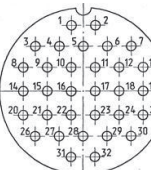
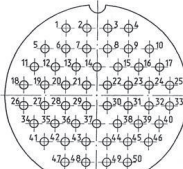
Условный размер корпуса	Схемы расположения контактов в изоляторах (условная нумерация контактов дана со стороны монтажной части вилок)	Количество контактов, шт.	Максимальный ток на одиночный контакт при 10% нагрузке остальных контактов, А	Рабочий ток на каждый контакт, А	Варианты поляризации
1	2	3	4	5	6
10		4	3/1,5	1,5	1
12		7		1,3	1
14		10		1,0	1, 2, 3
18		19	2/1,5	0,8	1, 2, 3
22		32		0,6	1, 2, 3
27		50		0,52	1, 2, 3



АО «Завод Элекон»  
420094, Татарстан,  
Казань, ул. Короленко, 58



+7 (843) 510 10 10



sales@zavod-elecon.ru



www.zavod-elecon.ru



## РОЗЕТКА КАБЕЛЬНАЯ СНЦ127Т



Таблица 2

Размеры в миллиметрах

Условный размер корпуса	D	D <sub>1</sub>	d	d <sub>1</sub>	L
10	20	9,3	5,5	6	37
12	21	10,8	7,5	8	39
14	24	12,8	8,5	9	41
18	27	16,0	10	11	43
22	31	20,0	12	13	45
27	36	24,0	15	16	49

## ВИЛКА ПРИБОРНАЯ СНЦ127Ф

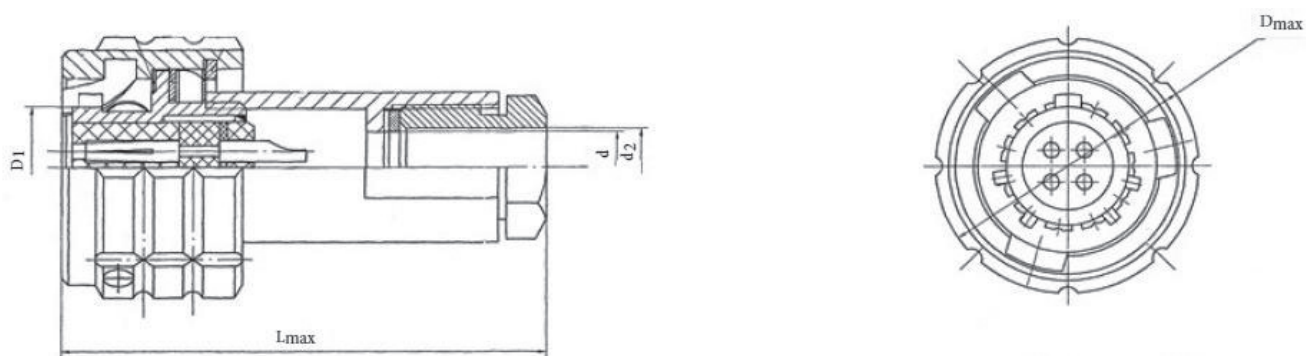
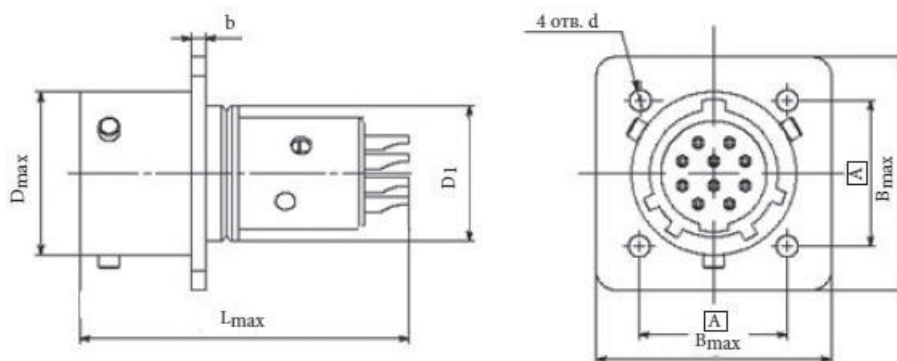

Таблица 3

Размеры в миллиметрах

Условный размер корпуса	A	B	D	D <sub>1</sub>	d	b
10	11,8	20	13,3	10	2,2	1,4
12	13,2	21	14,8	12	2,2	1,4
14	15,0	24	16,8	14	2,2	1,4
18	18,0	27	20,0	18	2,2	1,4
22	21,5	31	24,0	22	2,7	1,8
27	26,0	36	29,0	27	3,2	2,0